

# FUTURA digital

2-VEZETÉKES KAPUTELEFON RENDSZER

Beltéri egység



VDT – 47

## Tartalom

1.	Elővigyázatossági felhívások.....	3
2.	Műszaki adatok.....	4
3.	Készülék és funkciók.....	4
4.	Lakáskészülék felszerelése .....	4
5.	Kezelés és menü .....	5
5.1.	Alap kezelési instrukciók .....	5
5.2.	Interkom .....	5
6.	Alap beállítások .....	6
6.1.	Csengőhang és az éjszakai csengőhang.....	6
6.2.	Idő és dátum beállítás .....	6
6.3.	Kitekintési idő beállítása.....	7
6.4.	Kijelző és hangerő állítás .....	7
6.5.	Alapbeállítások visszaállítása.....	7
7.	Telepítői menü .....	7
7.1.	Portás monitor beállítás .....	7
7.2.	Mellékmonitor beállítások .....	8
7.3.	Dátum és idő beállítások.....	8
7.4.	Mellékmonitor képmegjelenítés .....	8
7.5.	Zárnyítási mód beállítása.....	8
7.6.	Beltéri címzésének megadása .....	9

## 1. Elővigyázatossági felhívások

- A rések a beltéri egység hátulján a készülék megfelelő hűtését szolgálják. Ezeket a nyílásokat ne takarjuk le. A monitort ne tegyük ki folyamatos napsütésnek, radiátor fölé vagy beépítő dobozba. Zárt dobozba csak abban az esetben szerelhető amennyiben biztosított a megfelelő szellőzés.
- Kézzel vagy vizes ronggyal ne törölje a monitort. A tisztítást enyhén nedves törlőruhával végezze. Ne használjon vegyi anyagokat. Tiszta vízzel vagy sima szappannal tisztán tartható a kijelző.
- Ha a kép esetleg torz azt okozhatja, hogy túl közel került valamilyen mágneses mezőhöz. Például: mikrosütő, TV, nagy teljesítményű hangszóró...
- Az egység nem szerelhető kültérre. Esőtől, magas hőmérséklettől tartsuk távol. Így elkerülve a nem kívánt meghibásodást.
- Ha bármilyen meghibásodás mégis felmerülne NE nyissa ki a készüléket. Keresse fel márkakereskedőjét.

## 2. Műszaki adatok

Tápfeszültség:	20-28 Vdc
Teljesítmény felvétel:	0,7 W nyugalmi, 7,5W működés közben
Kijelző:	7" színes TFT-LCD
Videó jel:	1Vp-p, 75Ω, CCIR sztandard
Felbontás:	800x480 pixel
Vezetékezés:	2 vezetékes polaritásfüggetlen
Méretetek:	131(Ma) x 225 (Szé) x 18 (Mé)mm

## 3. Készülék és funkciók

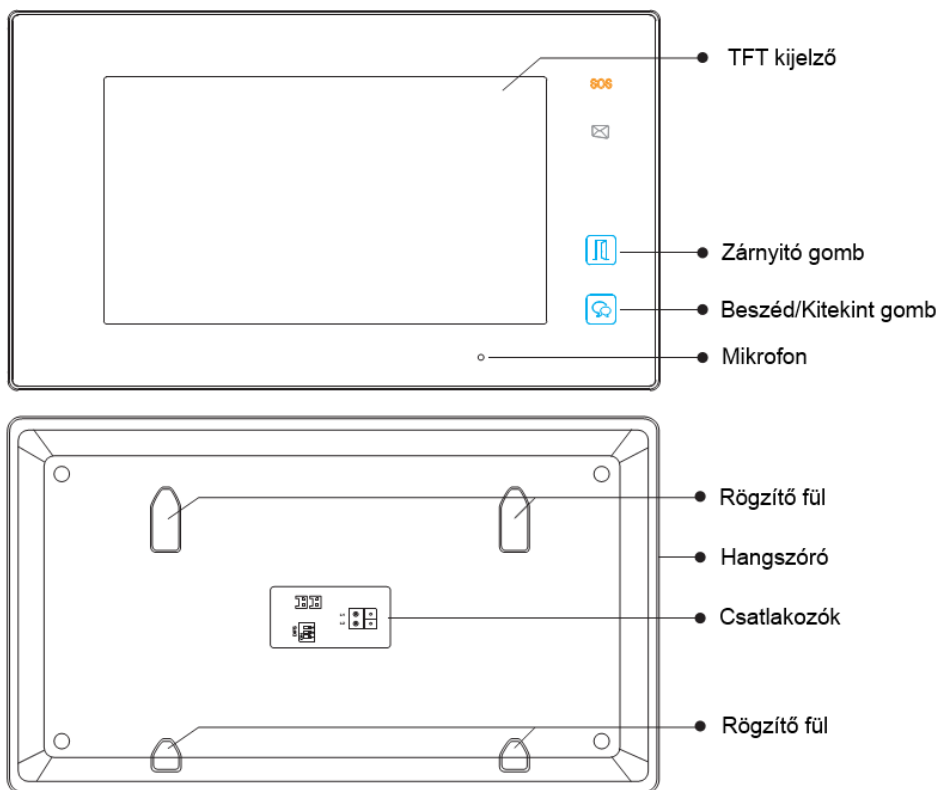

## 4. Lakáskészülék felszerelése

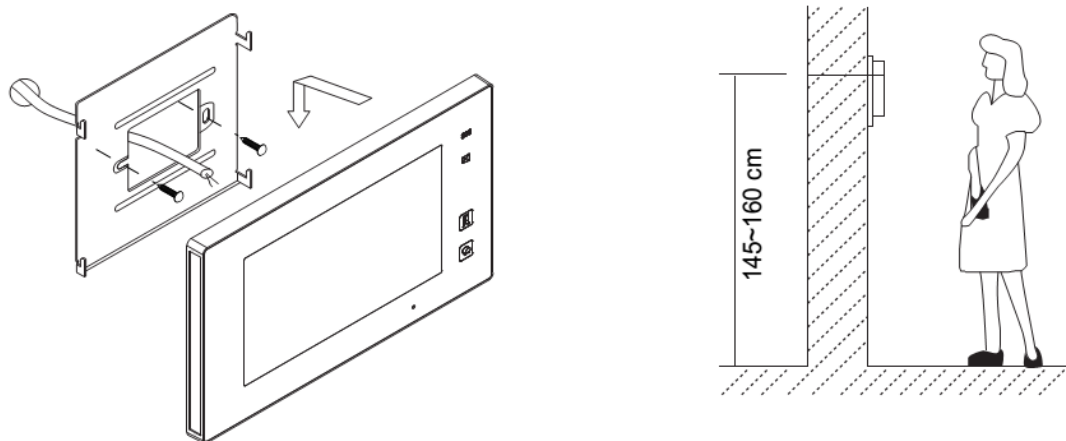

## 5. Kezelés és menü

A főmenüből a beltéri minden tulajdonsága elérhető, kezelhető, állítható.

Elérni a kijelző megérintésével lehetséges. Az érintést egy hangvisszajelzés követi



### 5.1. Alap kezelési instrukciók

Hívást a **Beszéd/Kitekint gombbal** lehet fogadni a beltérin illetve a ikonnal a kijelzőn. A maximális beszélgetési idő 90 másodperc. A beszélgetés végén a **Beszéd/Kitekint gomb** ismételt megnyomásával a készülék nyugalmi állapotba hozható. Amennyiben nem válaszolnak a hívásra a készülék kikapcsol 30 másodperc után.

Beszélgetés közben a zárnyitás a illetve a megérintésével lehetséges. Ha van második zárnyitási lehetőség akkor azt a gombbal lehet aktiválni.

Amikor nyugalmi állapotban a **Beszéd/Kitekint gombbal** lehet kinézni az elsőnek beállított kaputáblára. Amennyiben több kültéri van telepítve a főmenüben a Kitekintés gomb megnyomásával lehet a rendszerbe illesztett kültérikre kitekinteni.



### 5.2. Interkom

**Hívás név szerint:** Több lakásos rendszerben a különböző lakásokban lévő monitorok tudják egymást hívni. A főmenüben érintsük meg az **Interkom** ikont majd érintsük meg az **Hívás név szerint** ikont (a névlistát a rendszer automatikusan generálja). Válasszuk ki a hívni kívánt lakás nevét és érintsük meg a

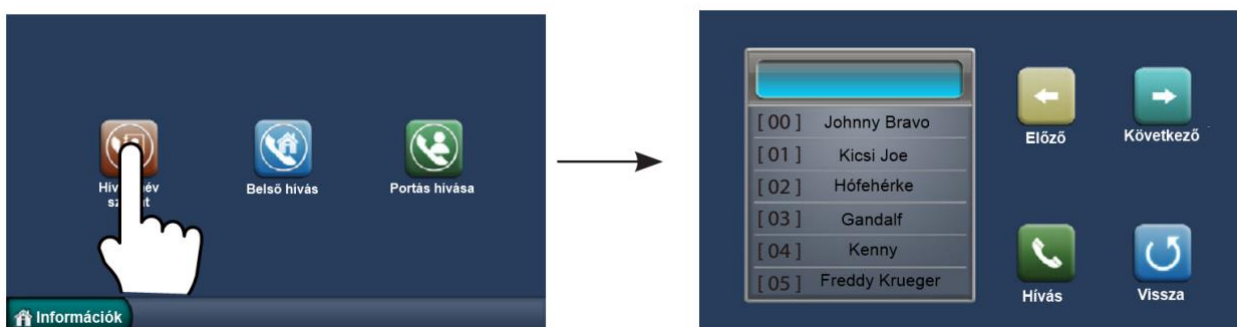

**Hívás szám szerint** ikont a hívás megkezdéséhez. Az / ikonokkal tudunk a monitorok listáját tartalmazó oldalak között váltani. (A Hívás szám szerint ikon ismételt megnyomásával lehet újrAhívást indítani.)



**Belső hívás:** Ha egy lakáson belül több monitor van telepítve, akkor a Belső hívások menüben érintsük meg az **Belső hívás** ikont, ekkor a lakásban található többi monitor csörögni fog. Mikor az egyik monitorról válaszolunk a hívásra, akkor a többi monitor abbahagyja a csörgést.

**Portáskészülék hívása:** Be lehet állítani, hogy a rendszerben az egyik monitor Portáskészülékként működjön, ebben az esetben, ha a Belső hívások menüben a **Portás hívás** ikont érintjük meg, akkor ez a készülék fog csörögni.

## 6. Alap beállítások

Érintsük meg az **Felhasználói beállítások** ikont a főmenüben. A kijelzőn megjelenik a Kaputábláról hívóhang / Belső hívás hangja / Ajtócsengő hangja ikonok. A megfelelő ikont megérintve 12 csengőhang közül lehet választani, ha el szeretnénk menteni, akkor az  ikont, ha mentés nélkül szeretnénk kilépni, akkor az  ikont kell megérinteni.

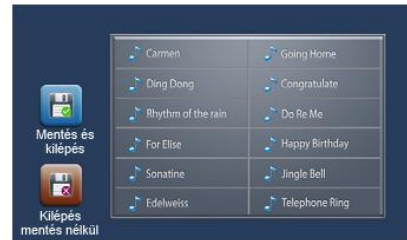





Belső hívás hangja: Interkom híváskor hallható csengetés hangja.

Ajtócsengő hangja: Ajtó melletti gomb megnyomásakor hallható csengetés.

Kaputábla hívóhang: Kültérről történő csengetés hangja.



### 6.1. Csengőhang és az éjszakai csengőhang

A beltérben 2 fajta csengő hangerőt lehet beállítani. Van a napközbeni ami reggel 6:00 – tól este 18:00-ig érvényes és az esti ami 18:00-tól reggel 6:00-ig érvényes. Ez az idő nem állítható. Amennyiben nem akar az esti órákban hívást fogadni akkor az éjszakai hangerőt állítsa 0-ra. A hangerő beállítását a **Felhasználói menü** –ből lehet elérni. Ki kell választani melyik hangerőt szeretnénk állítani és belépve a beállításokba a  /  gombok segítségével be lehet állítani a kívánt hangerőre majd a  gomb megnyomásával lehet elmenteni az aktuális beállításokat. Illetve a  gomb megnyomásával megtartani a régi beállításokat.





### 6.2. Idő és dátum beállítás

Érintse meg a **Felhasználói menü** majd azon belül az **Óra** menüpontot. Dátumot beállítani a numpad segítségével lehetséges. Y → Év; M → Hónap; D → Nap; W → Hét; H → Óra; M → Perc; S → Másodperc.

Az  ikonnal törölhető a beállítás. Az  ikonnal menthetőek a megadott paraméterek. A  ikonnal az előző oldalra lehet ugrani.



### 6.3. Kitekintési idő beállítása

A **Felhasználói menü** belül a kitekintési idő idejét a **Kitekintési idő** menüpontban állítható a a numpad segítségével. A kitekintési idő 6 és 600 másodperc között állítható. Az  ikonnal törölhető a beállítás. Az  ikonnal menthetőek a megadott paraméterek. A  ikonnal az előző oldalra lehet ugrani.



### 6.4. Kijelző és hangerő állítás

A kitekintés közben nyomja meg a  **Beállítás** ikont és megjelenik a beállítások oldal.

- A **Képernyő** beállításoknál 3 beállítás közül lehet választani *User/Normal/Soft/Bright*.
- A **Fényerő** menüpontba a fényerőt lehet állítani 0 és 9 között.
- A **Beszéd hangerő** menüpontban 0 és 9 között lehet állítani a kintről bejövő hang hangerejét.
- A **Szín** menüpontban a színtelítettséget lehet állítani 0 és 9 közötti skálán.

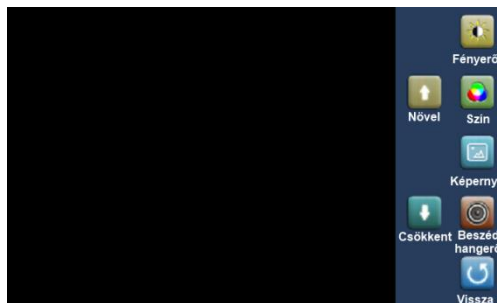

Minden beállítás azonnal érvényesül nem kell menteni. A  ikonnal vissza lehet lépni az előző oldalra.

### 6.5. Alapbeállítások visszaállítása

Az alapbeállítások visszaállításához lépjen be a **Felhasználói menübe** és ott a **Gyári beállítások** menüpont. A felugró menüben a pipával engedélyezni tudja a visszaállítást.

## 7. Telepítői menü

A telepítői menübe való belépés.



Az **Információ** ikonnal lépjen be az információs oldalra.

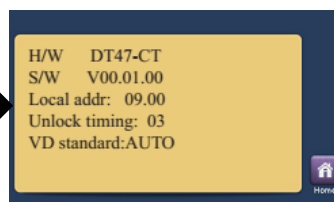

Tartsa lenyomva a **Zárnyító gombot** 2-3 másodpercig.



A telepítői menü megjelenik.



### 7.1. Portás monitor beállítás

A beltérít ki lehet jelölni *Portás készüléknek*, aminek közvetlen hívó parancsa van az *Interkom* menüben. Ezt a funkciót a **8004** kódszámmal lehet engedélyezni, és a **8005** ös kódszámmal tiltani. Fontos, ha be van kapcsolva a portás készülék funkció akkor az nem hívható közvetlen a kültériről. Csak a többalakos VDMR-18 kültérin van erre közvetlen funkció.

## 7.2. Mellékmonitor beállítások

Egy lakásban összesen 4 monitor lehet. 1 fő monitor és 3 mellékmonitor. Mind a 4 beltérnek azonos címen kell lennie és minden esetben kell lennie a rendszerben egy fő készüléknek.

Kód	Funkció
8000	Fő készülék
8001	1-es mellékmonitor
8002	2-es mellékmonitor
8003	3-as mellékmonitor

A  ikonnal lehet törölni a beírt számokat és a  jóváhagyni azt.

## 7.3. Dátum és idő beállítások

012Több dátum és idő formátumot engedélyez a rendszer.

Kód	Funkció
8008	A dátum kijelzés <i>Hónap/Nap/Év</i> formában történik
8009	A dátum kijelzés <i>Nap/Hónap/Év</i> formában történik
8012	12 órás AM/PM rendszerű óra kijelzés
8013	24 órás kijelzés

## 7.4. Mellékmonitor képmegjelenítés

Alapbeállításokban a mellékmonitorokon nem jelenik meg a kép. Viszont van lehetőség arra, hogy becsengetéskor minden beltérin jelenjen meg a kamera képe. Maximum 4 monitoron lehet képet egyszerre megjeleníteni. A telepítői menüben meg kell adni a **8006**-os kódot. A **8007**-es kóddal pedig kikapcsolni lehet a beállítást. A kódot csak azokon a beltériken kell megadni amelyiken szeretnénk ha a kép megjelenjen. Fontos, hogy ha nem megfelelő a betáplálás és a vezeték keresztmetszete akkor előfordulhat, hogy ez a funkció nem fog megfelelően működni.

Nyomja meg a becsengető gombot a kültérin



A hívó képe minden beltérin megjelenik!



Fő monitor



Mellékmonitor #1



Mellékmonitor #2



Mellékmonitor #3

## 7.5. Zárnyitási mód beállítása

2 zárnyitási mód közül lehet választani.

1. Feszültségre nyit = **0** Alapbeállítás
2. Feszültségelvételekre nyit/Nyugalmi áramú = **1**
  - A 0-s alapbeállításhoz a **8010**-es kódot kell megadni.
  - Az 1-es beállításhoz **8011**-es kódot kell megadni.

Zárnyitási időt is meg lehet adni 1 től 9 másodpercig a **8021** től a **8029** es kódok segítségével. Ahol a 8021 az 1 másodperc a 8029 a 9 másodperc.



## 7.6. Beltéri címzésének megadása

Az eddigi Futura Digital termékektől eltérően ennél a készüléknél a telepítési menüben kell beállítani a címzést. A címzést megadni a 8200-tól a 8231-ig tartó kódokkal lehetséges az alábbi táblázat szerint.

Input	No.	User	Code	Input	No.
8200	Code=0	8211	Code=11	8222	Code=22
8201	Code=1	8212	Code=12	8223	Code=23
8202	Code=2	8213	Code=13	8224	Code=24
8203	Code=3	8214	Code=14	8225	Code=25
8204	Code=4	8215	Code=15	8226	Code=26
8205	Code=5	8216	Code=16	8227	Code=27
8206	Code=6	8217	Code=17	8228	Code=28
8207	Code=7	8218	Code=18	8229	Code=29
8208	Code=8	8219	Code=19	8230	Code=30
8209	Code=9	8220	Code=20	8231	Code=31
8210	Code=10	8221	Code=21		

## 7.7. Hátsó DIP kapcsolók

- **1** és **2** –es DIP kapcsolóknak jelenleg nincs funkciója.
- **3** –as DIP egy véglezáró ellenállás. Melyet célszerű bekapcsolni ha a beltéri a sor végén helyezkedik el illetve szinti osztóra csatlakozik.

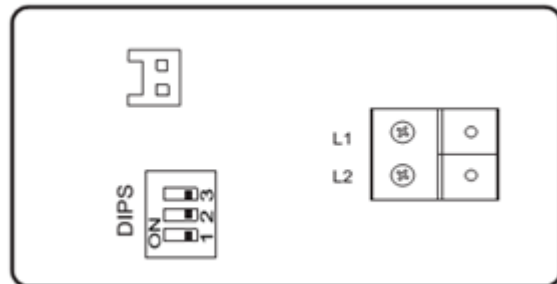





---

Az Ön forgalmazója:



A dokumentáció a Dial-Comp KFT. szellemi tulajdona, ezért annak változtatása jogi következményeket vonhat maga után.  
A fordításból, illetve a nyomdai kivitelezésből származó hibákért felelősséget nem vállalunk.  
A leírás és a termék változtatásának jogát a forgalmazó és a gyártó fenntartja.